

Warp T Bold One

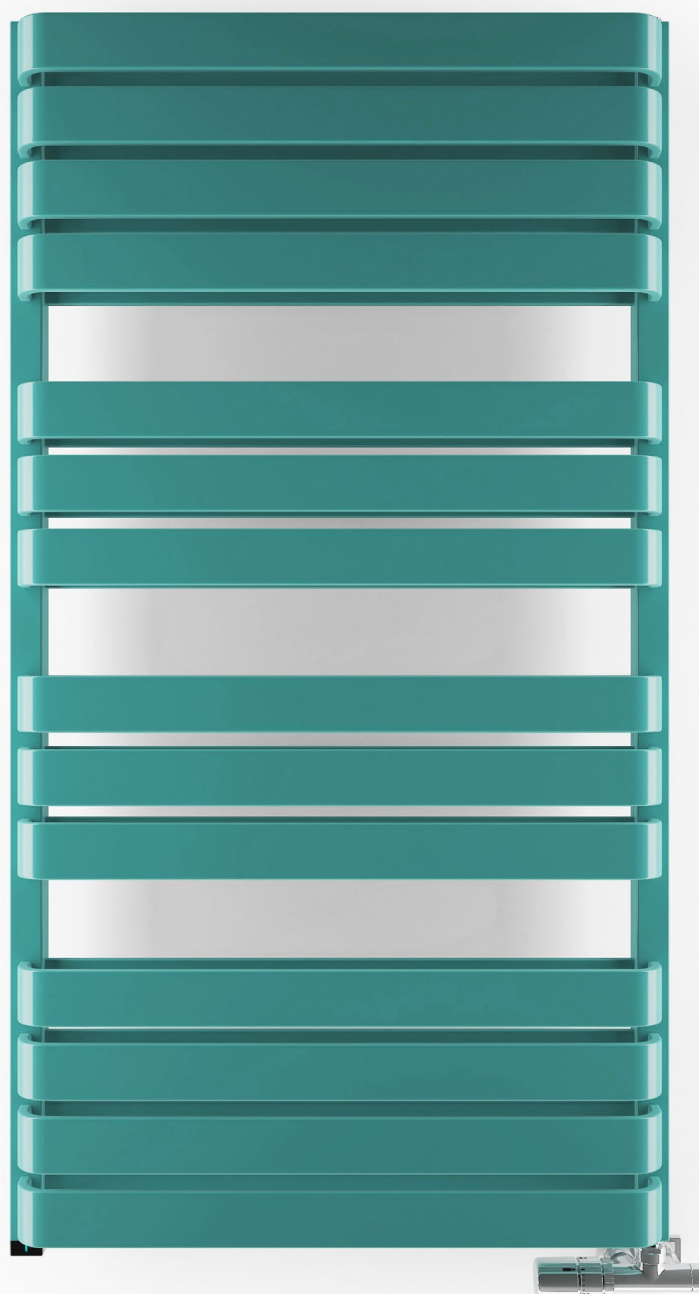

Warp T Bold One 1110 x 600 S1
kolor: RAL 5018

Zawór zespolony termostatyczny kątowy z rurką zanurzeniową, prawy, chrom
Głowica termostatyczna Slim, chrom
Wbudowana grzałka ONE
Zestaw maskujący zintegrowany, chrom

Warp T Bold One



Funkcje wbudowanej grzałki One:

Tryby grzania

Grzałka ONE umożliwia ustawienie dwóch poziomów temperatury grzejnika. Urządzenie pokazuje aktualny tryb pracy za pomocą wielokolorowej diody. Grzałka charakteryzuje się bardzo niskim poborem prądu w trybie czuwania.

Timer

Funkcja Timera automatycznie wyłącza grzałkę po 2 godzinach.

Zdalne sterowanie

Grzałka posiada możliwość bezprzewodowej komunikacji IR z zewnętrznym sterownikiem ściennym, dzięki któremu zyskuje ona dodatkowe, zaawansowane funkcje.

Systemy inteligentnych budynków

W przypadku zaniku zasilania grzałka zapamiętuje nastawę (zadane ustawienie), umożliwiając współpracę z zewnętrznymi timerami oraz systemami inteligentnych budynków.

Bezpieczeństwo

Grzałka wyposażona jest w podwójne zabezpieczenie przed nadmiernym wzrostem temperatury grzejnika oraz posiada aktywną ochronę w przypadku pracy w suchym grzejniku. Program Antifreeze zapobiega zamarzaniu czynnika grzewczego w grzejniku. Grzałka sygnalizuje aktualny tryb pracy i ewentualne sytuacje alarmowe.

Podłączenia:

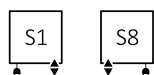

Grzejniki elektryczne:

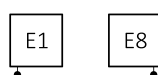

Dostępne rozmiary:

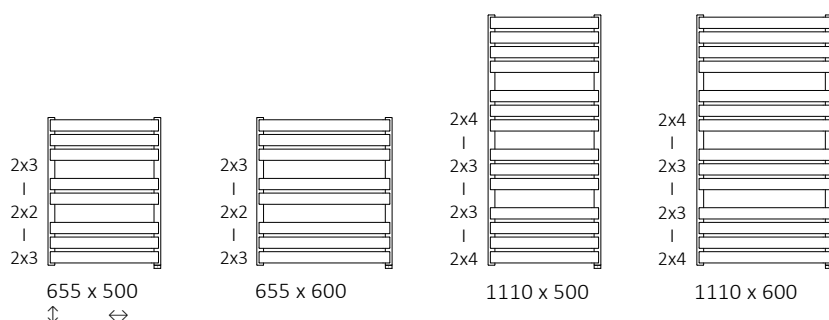

Dane techniczne:

Ciśnienie robocze: 0,6 MPa

Maksymalna temperatura pracy: 82°C

A ↑ ↓	B ↔	75 65 20°C [W]	55 45 20°C [W]	 [W]	D [mm]	E [mm]	F [mm]	 [dm³]	 [kg]	Kod produktu (konfiguracja s. 4)
655	500	460	249	400	470	515	70	3,48	12,0	WZWBN065050
655	600	545	294	600	570	515	70	4,00	14,1	WZWBN065060
1110	500	780	419	800	470	970	70	6,04	20,6	WZWBN111050
1110	600	924	491	1000	570	970	70	6,96	24,3	WZWBN111060

Warp T Bold One



S8

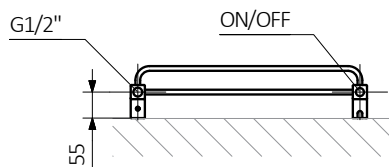

S1

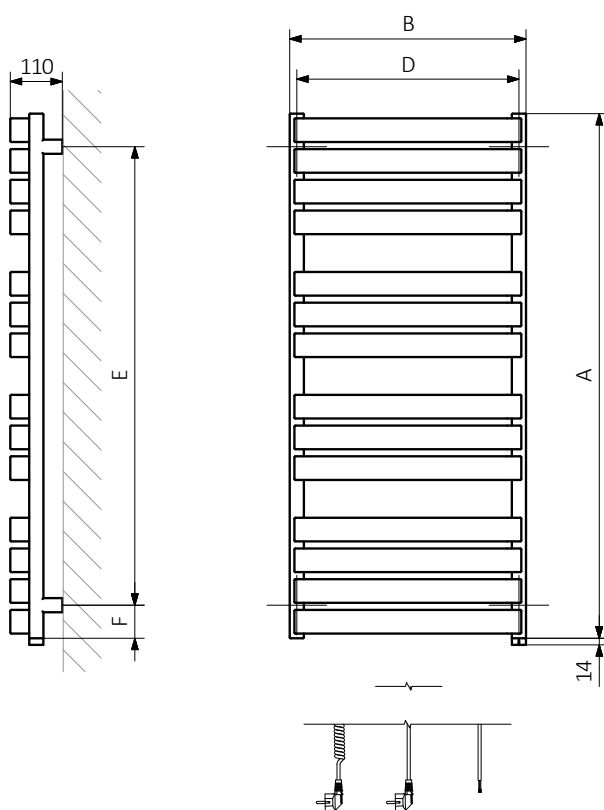
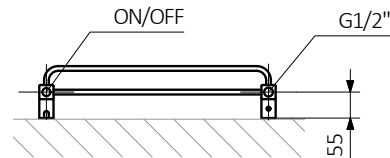

A – wysokość B – szerokość C1-C5 – rozstaw podłączeń D – rozstaw konsol w poziomie E – rozstaw konsol w pionie
F – odległość od osi dolnej konsoli do dolnej krawędzi kolektora

Kolektor:

Profil:

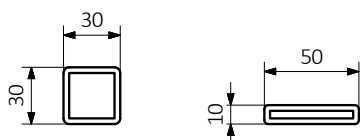

Warp T Bold One



W tabelach przy kartach technicznych produktów umieszczone są kody produktów, które dostarczają podstawowych informacji o produktach. W celu doprecyzowania właściwości produktu kody produktów należy uzupełnić o pełny kod konfiguracji. Kod konfiguracji należy umieścić w ciągu znaków po kodzie produktu jak w przykładzie poniżej:

Budowa kodu konfiguracji grzejnika c.o. z wbudowaną grzałką One oraz budowa kodu konfiguracji grzejnika elektrycznego z czynnikiem grzewczym i wbudowaną grzałką One.

WWBNN076050

K916E1W

KOD KARTOTEKI
(umieszczony w tabeli przy produkcie)

KOD KONFIGURACJI
(uzupełniany ręcznie)

Konfiguracja

K 916 E1 P

kod opakowania kod koloru kod podłączenia kod typu kabla grzałki
K - karton

Proszkowy podkład cynkowy

C – kod proszkowego podkładu cynkowego uzupełniany jest w kodzie nietypowości.

WLAL054030 K916SX **C** *kod nietypowości*

Warp T Bold One



Legenda



Grzejnik dostępny w wersji c.o.



Grzejnik przystosowany do pracy jako grzejnik c.o. z podłączoną grzałką elektryczną.



Grzejnik dostępny w wersji elektrycznej z przewodem grzejnym lub z czynnikiem grzewczym i grzałką. Produkt fabrycznie przetestowany i gotowy do użytku.



Grzejnik dostępny w wersji chromowanej.



Podstawowy wariant podłączenia grzejnika. Ikona wskazuje sposób zasilania oraz powrotu wody w danym podłączeniu, umiejscowienie wkładki termostatycznej i grzałki, jeśli istnieje możliwość ich zamontowania.



Typ podłączenia opcjonalnego dla danego grzejnika.



Moc grzejnika elektrycznego lub sugerowana moc grzałki przeznaczonej do grzejnika c.o.



Waga.



Pojemność.